



588 56 73

WWW.RODOLIT.BY



220005, Республика Беларусь,
г. Минск, ул. Гикало 1,
помещение 16, офис 1



Телефон: +375 17 286 32 42

+375 17 292 12 94

Факс: +375 17 286 32 42

E-mail: rodolit@tut.by



ДОЖДЕВЫХ
ОЧИСТКА ХОЗЯЙСТВЕННО-БЫТОВЫХ СТОКОВ
ПРОМЫШЛЕННЫХ

РодолитАква

В чистой воде отражается лучшее



ИНЖЕНЕРНЫЕ РЕШЕНИЯ

ПОСТАВКА

МОНТАЖ

WWW.RODOLIT.BY



Технология очистки

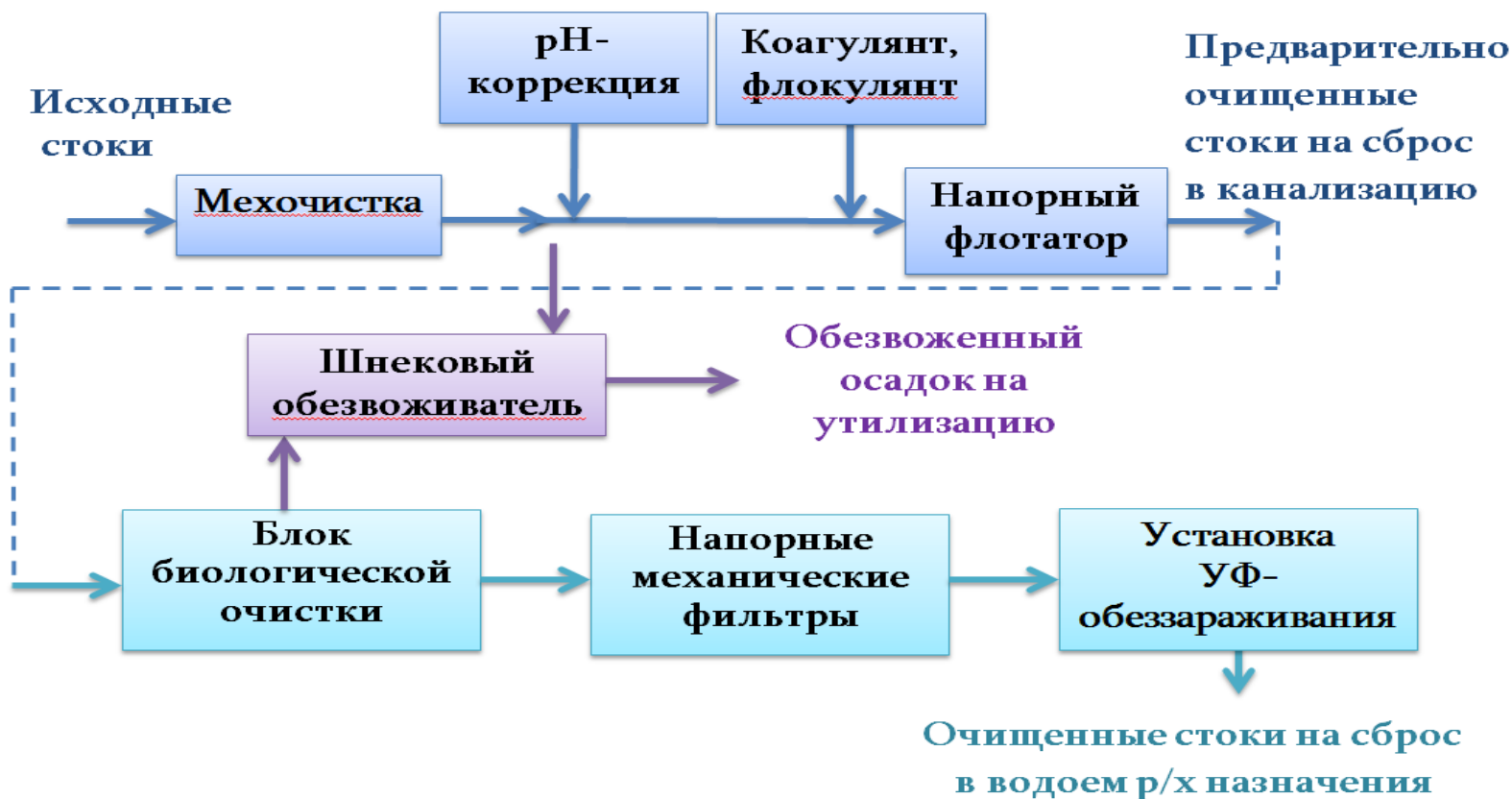



Механизированная ступенчатая решетка

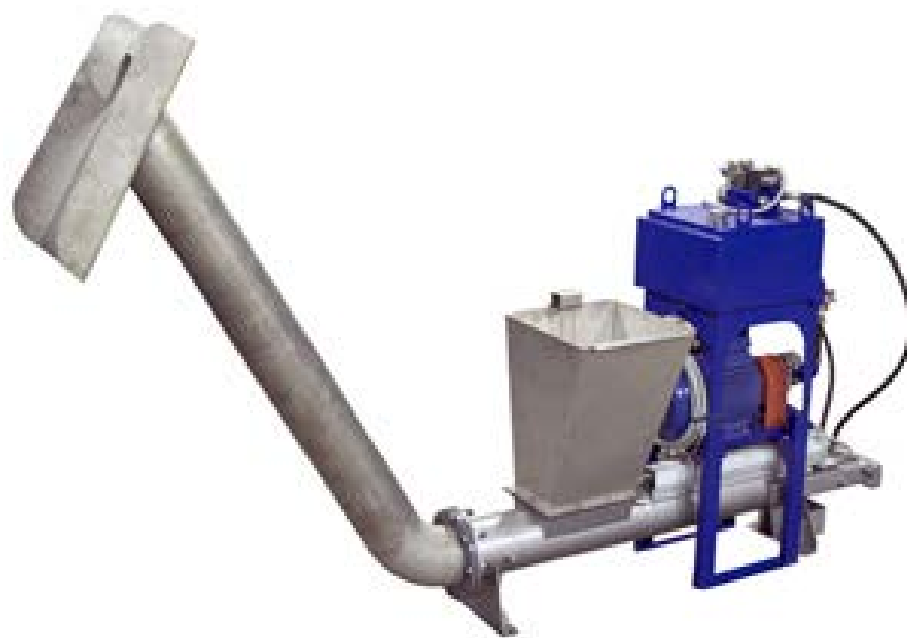

Гидравлический пресс-транспортер



Гидроэжектор и мешалки



Производительность 5-50м³/час





Производительность 30-400м³/час





Установка из ПП с 2мя емкостями приготовления



Производительность 1-500л/час



устройство

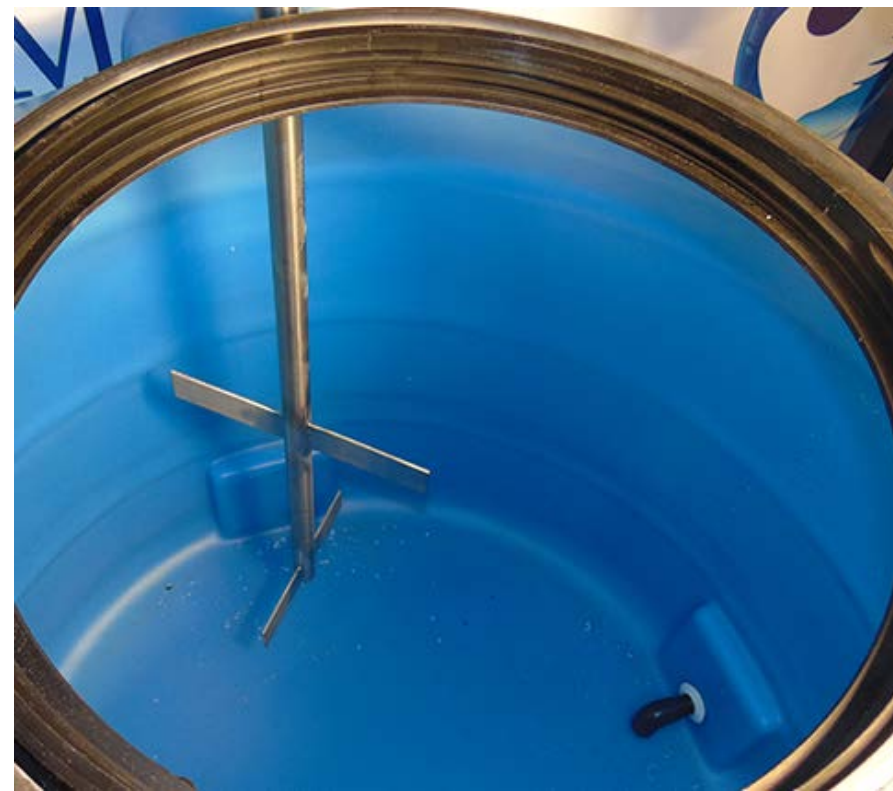
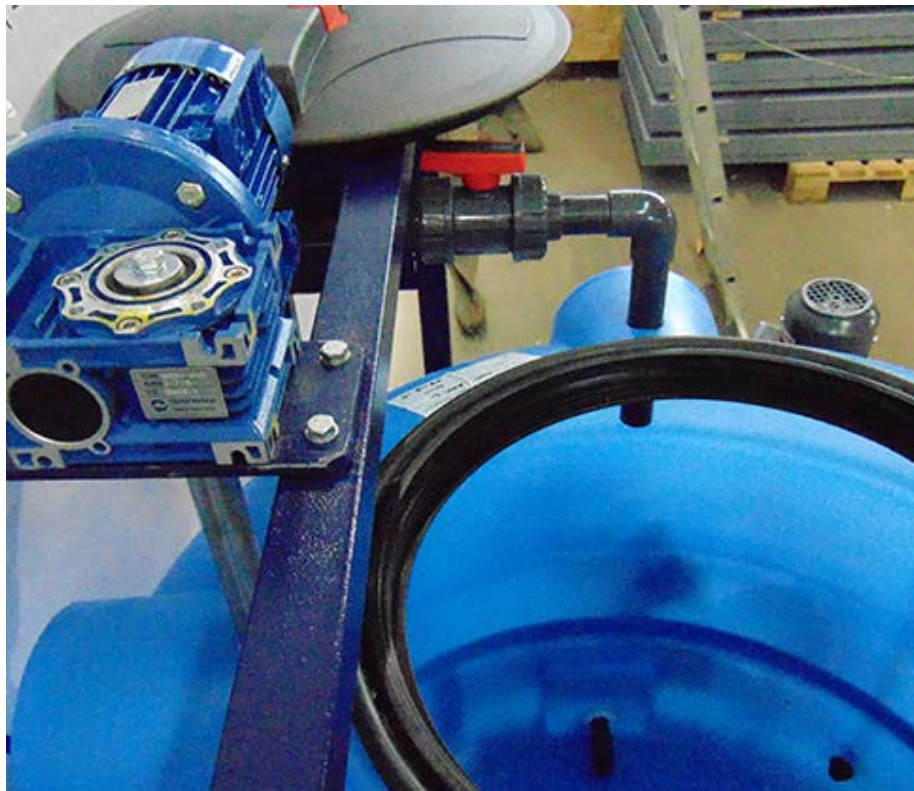

Установка приготовления флокулянта из
твердого товарного продукта



РодолитАква
В чистой воде отражается лучшее

Производительность 500-10000л/час





Статический вихревой

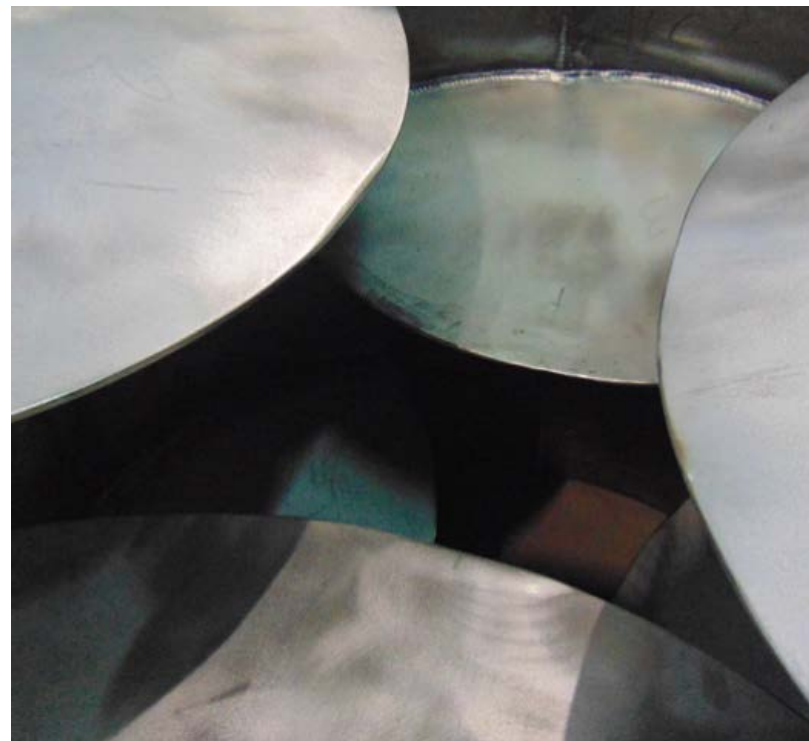



трубные





Производительность 2,5-100м³/час





Принцип действия

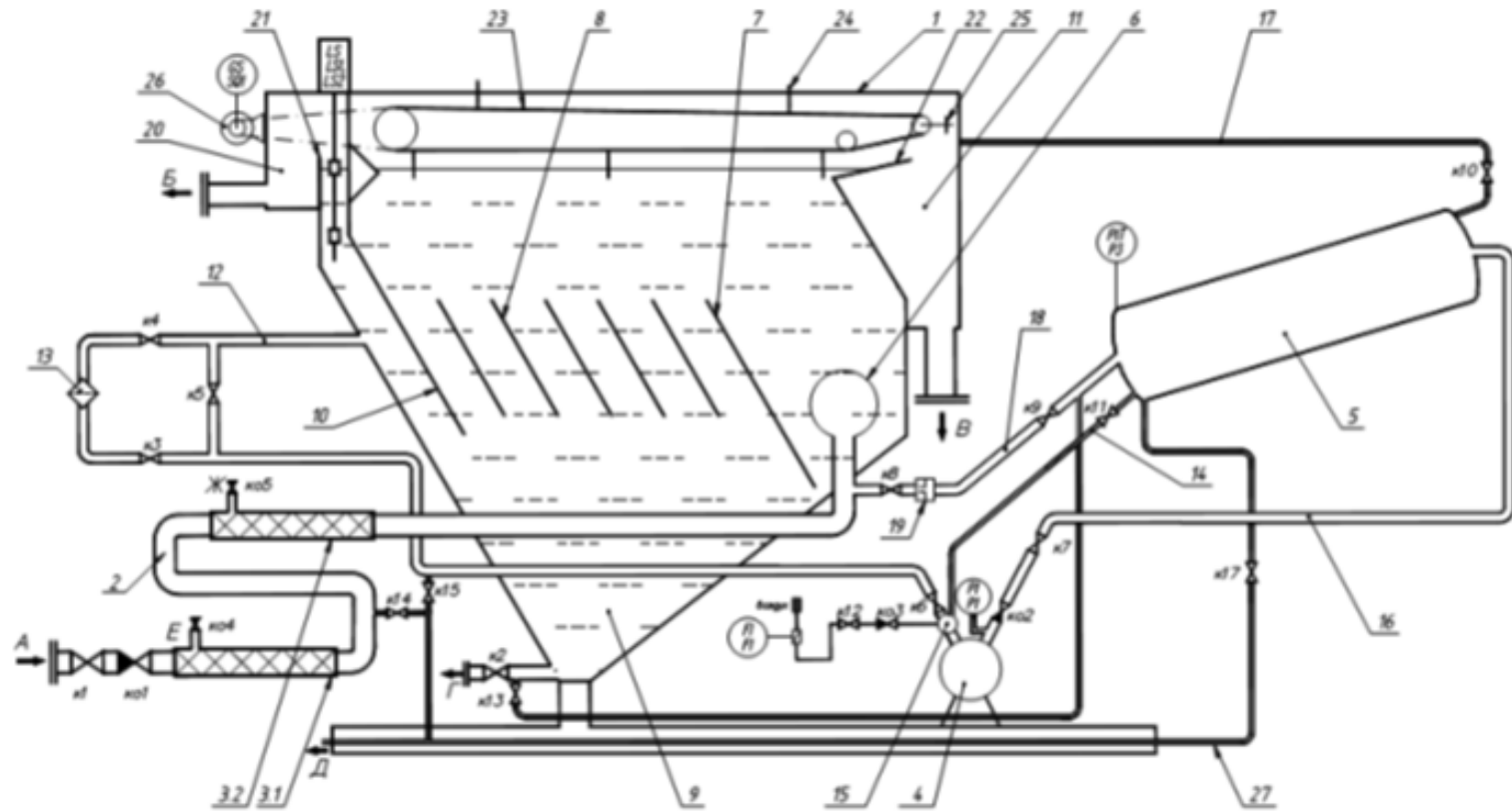

Флотаторы





Эффективность установки

Наименование загрязнений	Допустимые концентрации на входе	Эффективность очистки
Нефтепродукты	до 500 мг/л	до 99 % (За исключением растворенной части)
Взвешенные вещества	до 1000 мг/л	до 95 %
Жиры	до 500 мг/л	до 95 %
ХПК	до 5000 мгО ₂ /л	до 80 % (За исключением растворенной части)
БПК	до 2500 мгО ₂ /л	до 80 % (За исключением растворенной части)

Флотаторы



РодолитАква
В чистой воде отражается лучшее

Флотатор ФЛ-5

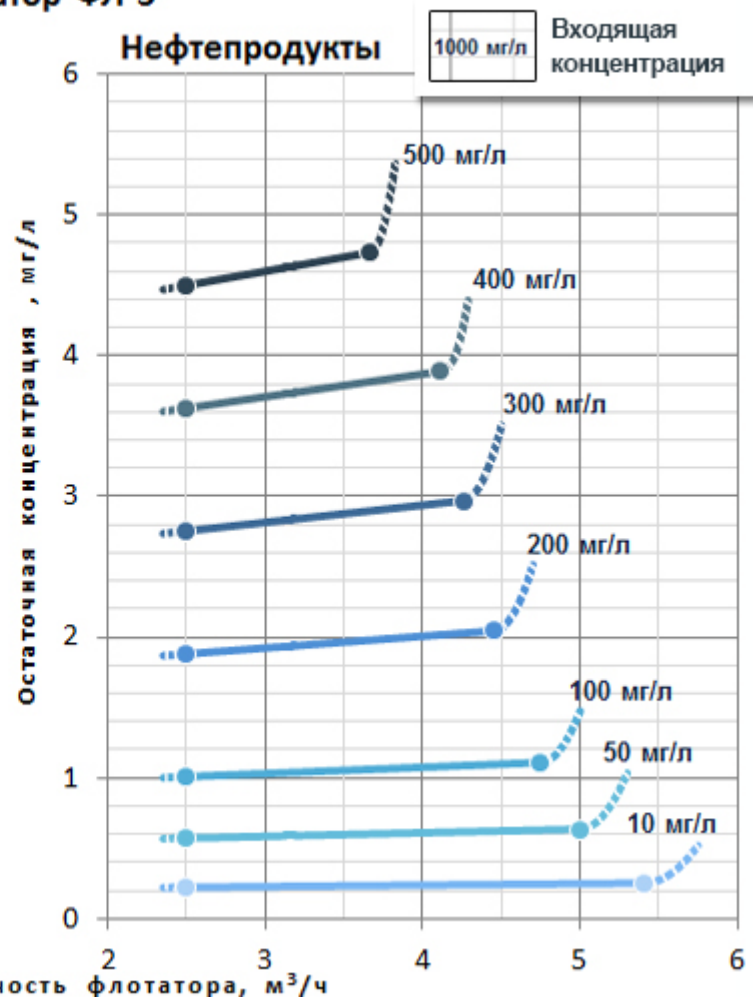
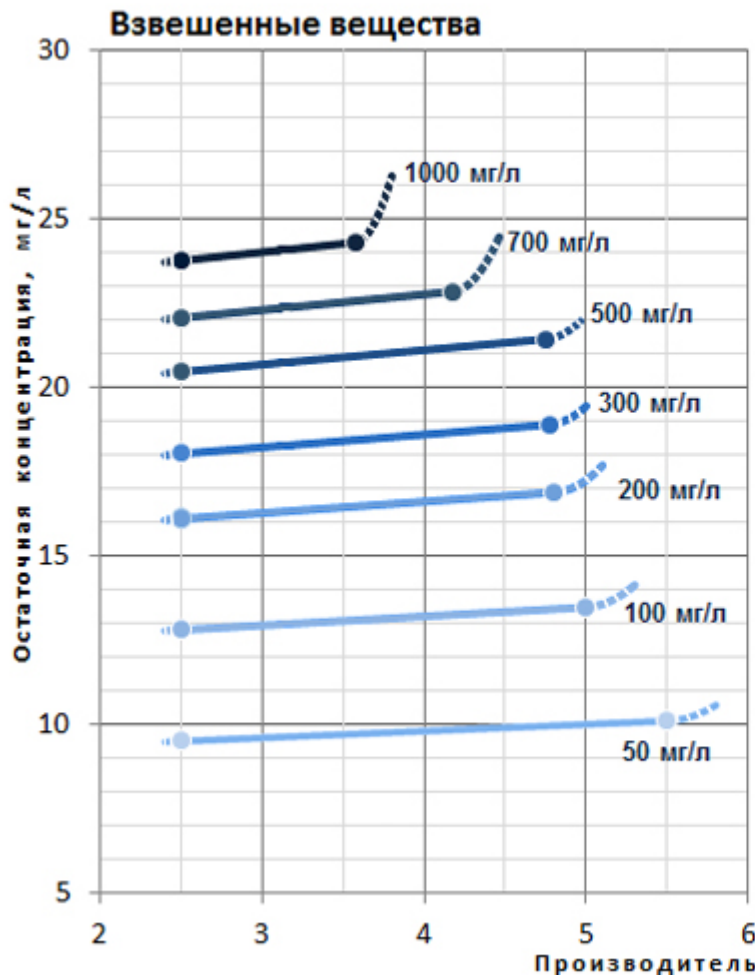



Производительность до 1000м³/час

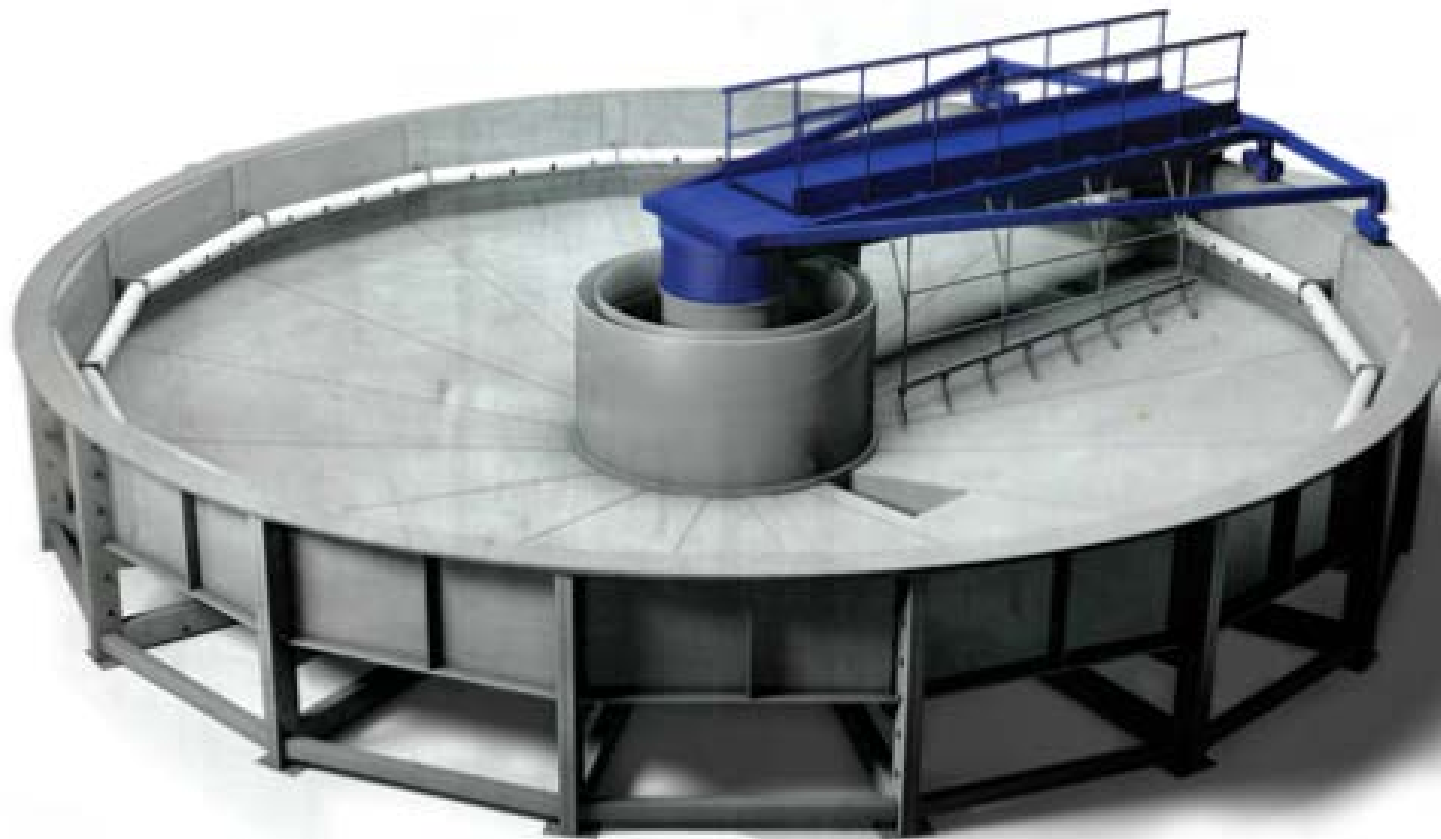



Производительность до 15-300м³/час





Эффективность установки

Наименование загрязнений	Допустимые концентрации на входе	Эффективность очистки
Нефтепродукты	до 500 мг/л	60-80 % (За исключением растворенной части)
Взвешенные вещества	до 1000 мг/л	60-80 %
Жиры	до 500 мг/л	до 90 %
ПАВ	До 1000 мг/л	до 90 %
ХПК	до 5000 мгО ₂ /л	до 50 % (За исключением растворенной части)
БПК	до 2500 мгО ₂ /л	до 50 % (За исключением растворенной части)

Доочистка на песчаных и сорбционных фильтрах



РодолитАква
В чистой воде отражается лучшее





Производительность 80/1500м³/час





Производительность 2-12м³/час



Мешковый обезвоживатель



РодолитАква
В чистой воде отражается лучшее



Шнековый обезвоживатель обезвоживатель



Производительность 1-80м³/час

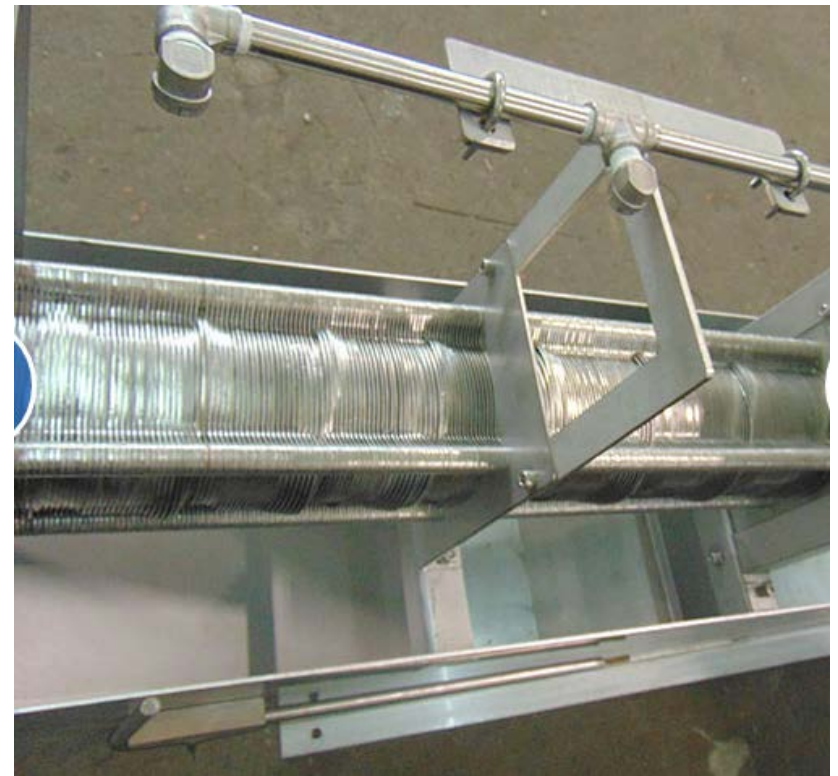
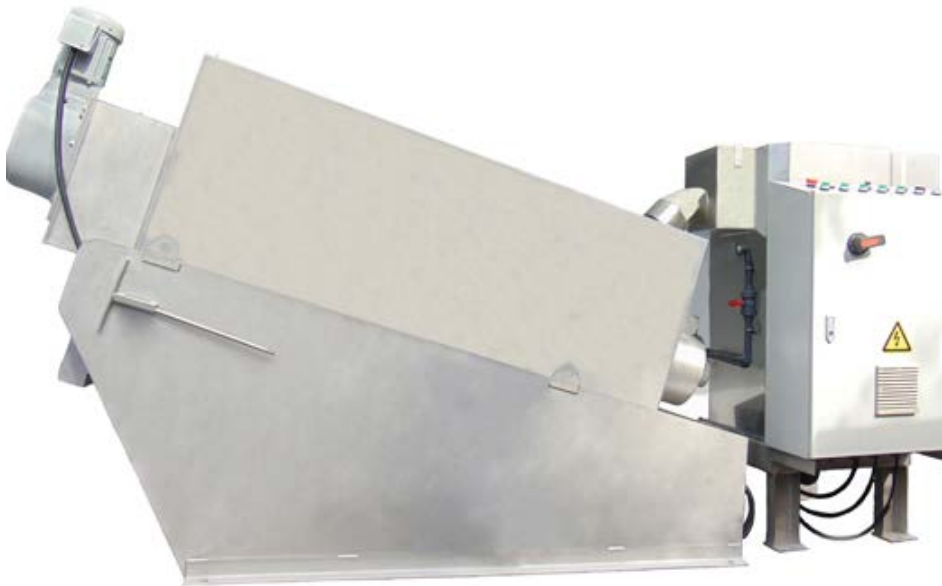

Если нет здания



РодолитАква
В чистой воде отражается лучшее



Если нет здания



РодолитАква
В чистой воде отражается лучшее

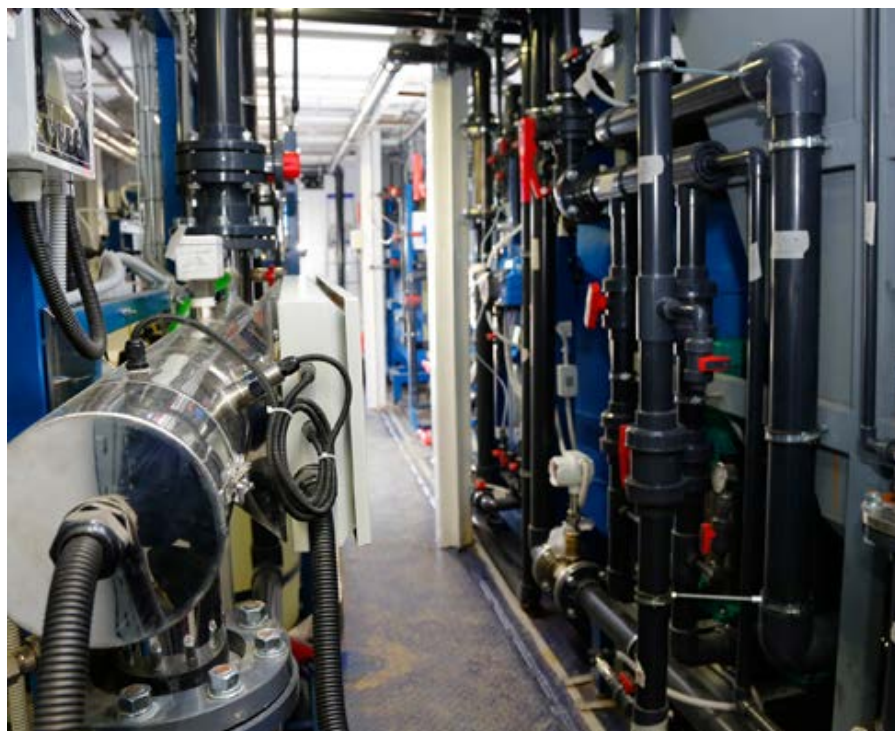

Поставка очистных промтоков БЗПИ



РодолитАква
В чистой воде отражается лучшее



Поставка очистных промтоков



РодолитАква
В чистой воде отражается лучшее



Поставка очистных промтоков



Поставка очистных промтоков



РодолитАква
В чистой воде отражается лучшее



Поставка очистных промтоков



Поставка очистных промтоков



РодолитАква
В чистой воде отражается лучшее



Поставка очистных промтоков



Поставка очистных промтоков: Онега



Поставка очистных промтоков: Онега



Поставка очистных промтоков: Онега



Поставка очистных промтоков: Онега



Поставка очистных промтоков: Онега



Ваши вопросы



РодолитАква
В чистой воде отражается лучшее



588 56 73
WWW.RODOLIT.BY

220005, Республика Беларусь,
г. Минск, ул. Гикало 1,
помещение 16, офис 1

Телефон: +375 17 286 32 42
 +375 17 292 12 94
Факс: +375 17 286 32 42
E-mail: rodolit@tut.by

ДОЖДЕВЫХ
ОЧИСТКА ХОЗЯЙСТВЕННО-БЫТОВЫХ СТОКОВ
ПРОМЫШЛЕННЫХ

РодолитАква
В чистой воде отражается лучшее



ИНЖЕНЕРНЫЕ РЕШЕНИЯ
ПОСТАВКА
МОНТАЖ

WWW.RODOLIT.BY